



WG 70 SoftClose

Lasiterassielementti



WG 70 SC -liukuovijärjestelmä

Nauti lasiterassiasi varhaisesta keväästä myöhäiseen syksyyn WG 70 SC -elementtien ansiosta - kyseessä on omavalmisteinen liukuelementtijärjestelmämme, joka saa aikaan huolitellun ja ylellisen tunteen.

Olemme kehittäneet elementin keskittyen laatuun jokaisessa vaiheessa. Se on tiiviydeltään erinomainen, suorituskyvyltään upea ja lisäksi helppo asentaa.

Elementissä on soft close -toiminto, jonka ansiosta vankat liukuelementit sulkeutuvat sulavasti, pehmeästi ja hiljaisesti ja minimoivat lisäksi puristumisriskin.

Integroidun spanjolettilukon (2-pistelukko) ansiosta liukuelementit voidaan lukita sekä sisä- että ulkopuolelta.

Mitä saan asiakkaana?

- ✓ Uniikki lasiterassielementti!
- ✓ Pehmeä sulkeutuminen
- ✓ Huoliteltu ja ylellinen ulkonäkö
- ✓ Vankat, ensiluokkaisen tuntuiset elementit
- ✓ Upea suorituskyky
- ✓ Ruotsalainen alumiini
- ✓ Made in Båstad



WG 70 Soft Close

Kausi:	Kevät - Syksy Max
Liukuelementti:	2-4-osainen ovi ja ikkuna
Kiinteä elementti:	Ovi/ikkuna/mittaan leikattu
Profiiliväri:	Valkoinen ja musta, fine textured
Karmin leveys:	1500 - 4900 mm
Karmin korkeus:	400-2200 mm
Valmistus:	Standardi- ja erikoismitat
Lasit:	20 mm:n turva- ja eristyslasi
Lasi/U-arvo:	1,5
U-arvo yhteensä:	2,2
Lukko:	Spanjolettilukko (2-pistelukko)
Takuu:	5 vuotta

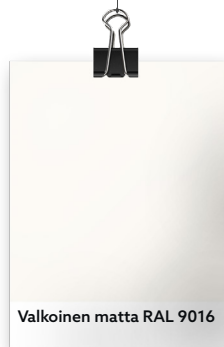

Kahva

Tyylikkään minimalistiset käden-sijaprofiilit ovat koko liukuoven korkuiset. Kun ovi suljetaan, koko kahva jää piiloon sivukarmiin, mikä synnyttää ennen kuulumattoman harkitun ja laadukkaan tunteen.

Kääntökahva ja lukko on integroitu sivukehykseen. Valitse itse, sijoitaanko lukko sisä- vai ulkopuolelle!



Räätälöi



Erikoismitat

Riippumatta lasiterassisi koosta ja mitoista Willab Gardenilla on sopivat liukuelementit. Tämän ansiosta voit luoda yksilöllisen lasiterassin, joka on räätälöity talosi tai tonttisi edellytysten mukaan.

Lasiterassielementit valmistetaan aina tilauksesta, ja ne tehdään omassa tehtaassamme Ruotsin Båstadissa.

Sovita siihen mitä sinulla jo on!

Jos sinulla on jo runko tai muu rakenne, sinun ei tarvitse tehdä muutoksia pohjasuunnitelmaan, johon elementtien tulee sopia. Tilaa vain elementit mittojesi mukaan! Kätevää, jos haluat vaihtaa vanhaan lasiterassiin uudet elementit ja piristää sen ilmettä!

Mitat elementeillesi

Kun haluat tietää, mikä koko sinun tulisi valita, mittaa aina aukko. Aukkoon, jonka leveys on 1 874 mm ja korkeus 1 356 mm, on valittava juuri nämä mitat. Niin helppoa se on!

Jos sen sijaan haluat pysyä standardimitoissa, valinnanvaraa on paljon, ja voit mukauttaa rakennetta sen mukaan.

Oikeinpäin vai peilikuva?

Jos olet valinnut lasiterassiin keskitolpan, voi näyttää kauniimmalta, jos liukuovet kohtaavat keskellä samaa profiilikiskoa. Silloin molemmat ovet, jotka osuvat tolppaan, päätyvät samaan uraan kehyksessä.

Oikeinpäin

Liukuelementin uloin ovi on oikealla puolella ulkoa katsottuna.

Peilikuva

Liukuelementin uloin ovi on vasemmalla puolella ulkoa katsottuna.

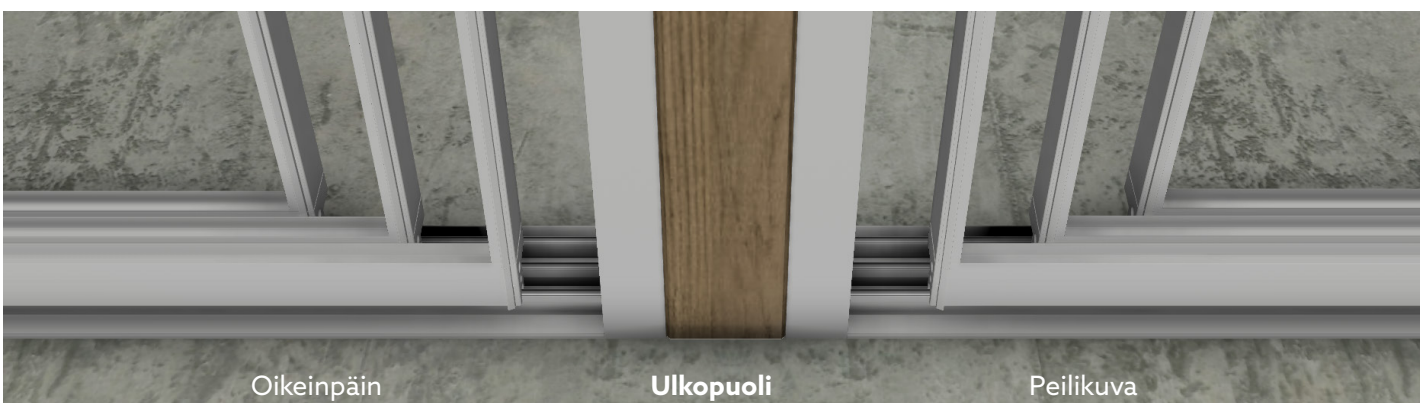

Innovointi

Hyvin suunniteltu

Upouusi WG 70 SoftClose lanseerattiin vuonna 2023. Meille oli tärkeää kääntää jokainen kivi ja varmistaa, että lanseeraamme markkinoiden ehdottomasti parhaan terassilasijärjestelmän.

Olemme kääntäneet ja vääntäneet kaikkia komponentteja materiaaleista ja valmistuksesta kokoamiseen ja toimintoihin. Kaikki on tarkkaan harkittua todella hyvän lopputuloksen saavuttamiseksi.

Laatua kaikilla tasoilla

Tavoitteena oli kehittää kestävä järjestelmä niin laadullisesti kuin ympäristövaikutuksiltaan, ja tunnussana oli; Laatua kaikilla tasoilla. Koko tuotantoketjussa, valmistuksesta loppuasiakkaan käyttöön, on siksi asetettu korkeat vaatimukset kaikille tavaran-toimittajille.

Alumiiniprofiilit, jotka muodostavat suurimman osan elementtien materiaalista, tulevat Hydrolta, Ruotsin Vetlandasta. Heiltä olemme valinneet Reduxa-nimisen alumiiniseoksen, jonka hiilidioksidijalanjälki on vain 4 kg CO₂/kg.

Omassa tuotannossamme Båstadissa WG 70 SoftClose valmistetaan mahdollisimman aika- ja kustannustehokkaasti mm. helpon työstämisen ja esikokoonpanon ansiosta.

Lopuksi, se on myös helppo asentaa oikein terassiin!

Fantastinen suorituskyky

Kaikissa RISE:ssä, Ruotsin tutkimuslaitoksessa, tekemissämme testeissä elementti on saavuttanut upeita tuloksia.

Ilma-, vesi- ja tuulitiiviys ovat kaikki saavuttaneet parempia tuloksia kuin monet talvielementit. Järjestelmä on testattu tuulikuormille reilusti yli Gudrun-myrskyn tuulivoimakkuuksien ja elementti pärjäsi siinä loistavasti.

RISE



Toteutus

Huoliteltu ja minimalistinen

Vaikka olemme keskittyneet hyvin paljon laatuun, toiminnallisuuteen ja kestävyys, emme ole koskaan tinkineet ulkonäöstä. Elementissä on siis niin paljon lasia ja niin vähän alumiinia kuin mahdollista.

Kapeiden kädensijaprofiilien ja minimaalisen ovien välisen limityksen ansiosta elementissä on suuret lasipinnat. Näin valoa pääsee mahdollisimman paljon sisään ja saadaan aikaan äärimmäinen ulkona olemisen tunne.

Kun ovet suljetaan, koko kädensijaprofiili liukuu kokonaan piiloon sivukehykseen, mikä tuntuu ennenkuulumattoman harkitulta ja laadukkaalta.

Piilokiinnitys

Kaikissa WG 70 SC -elementeissä on piilokiinnitys. Osittain siksi, että se vahvistaa minimalistista ja ylellistä tyyliä, mutta ennen kaikkea se pienentää vuotoriskiä. Kun kiinnitysreikiä ei ole, vesi ei voi tunkeutua reikiin ja vuotoriski minimoituu.

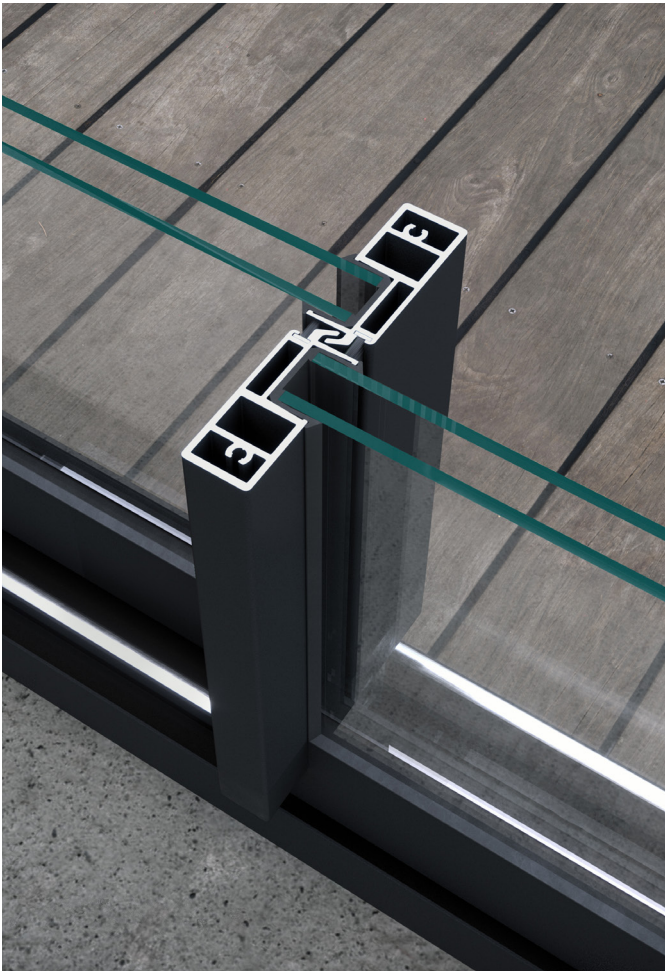

Kiinteät elementit

Kiinteät elementit ovat saaneet uskomattoman hyvät tulokset säätesteissä sekä hyvät tiiveysarvot. Ne asennetaan aukkoon piilokiinnityksellä ja saumataan joka puolelta, jolloin saadaan aikaan huoliteltu rakenteeseen sulautuva ulkonäkö.

Jos se sijaan haluat reunuksen, vuoriprofiilit ja vesipellit ovat saatavilla lisävalintoina!

Turva- ja eristyslasi

Oletusarvoisesti lasikasetti on 20 mm paksu ja koostuu 4 mm:n turvalasista + 12 mm:stä argonkaasua + 4 mm:n turva- ja energialasista.

WG 70SC -elementit voi tilata erikoismitoilla jopa 1 500 mm:n oven leveyteen saakka, jolloin lasia on vieläkin enemmän ja alumiinia vähemmän. Tällaisen elementin rakentamiseen tarvitaan paksumpaa ja kiinteämpää lasia. Siksi siinä käytetään toista 20 mm:n kasettia, jossa on leveämmät ovet, jotka rakentuvat 6 mm:n turvalasista + 8 mm:stä argonkaasua + 6 mm:n turva- ja energialasista.

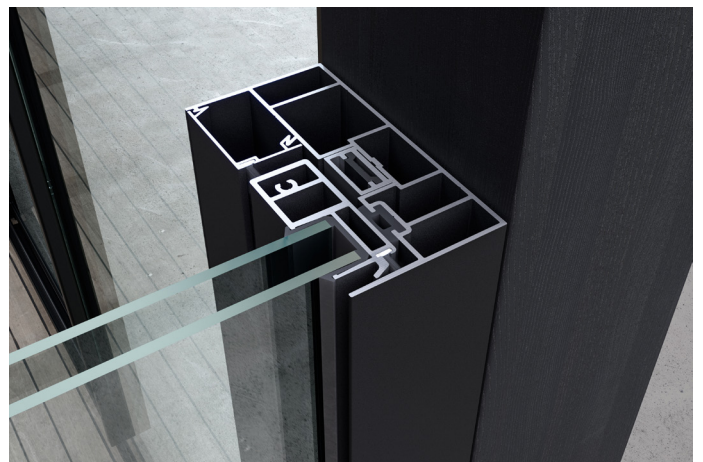

Toiminnot

Toiminnot

Jotta koko elementistä tulisi laadukas ja vankka vaikutelma, olemme halunneet lisätä siihen vaikutelmaa vahvistavia toimintoja.

SoftClose

Pehmeä sulkeutuminen luo sulavan ja pehmeän tunnun muuten kovaan, alumiinista ja lasista valmistettuun tuotteeseen. Ensimmäinen juuri lasiterasseja varten suunniteltu pehmeästi sulkeutuva liukuelementti.

SoftClose-hidastin on asennettu elementin yläkarmiin, jossa se pysäyttää oven ja sulkee sen pehmeästi. RISE on testannut toimintoa 30 000 sulkemisella, mikä vastaa noin 40 vuoden käyttöä. Käyttö vaikutti tuskin ollenkaan hidastimen toimintaan.



Lukko

Olemme kehittäneet itse spanjolettilukon (2-pistelukko) optimoidaksemme istuvuuden ja toiminnan liukuelementin kanssa. Se asennetaan ja linjataan kauniisti sivukehyksiin.

Spanjolettilukossa on ylä- ja alareunassa koukut, jotka tarttuvat suljetun oven kädensijaprofiiliin ja lukitsevat sen.

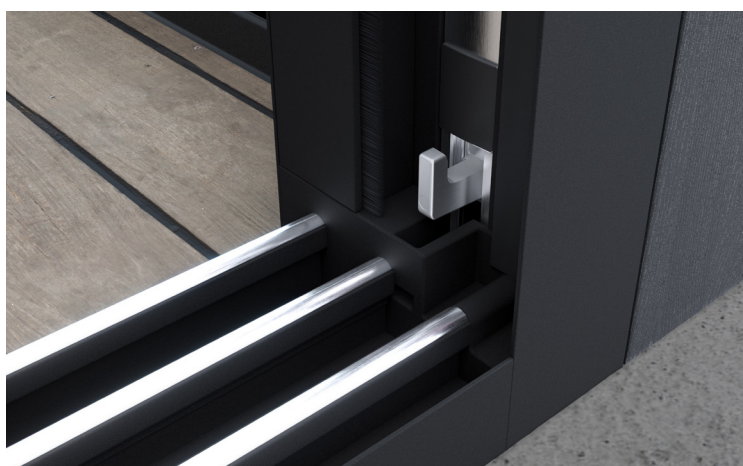

Koot

Standardikoko

Kaikille löytyy oikea WG 70SC -elementti, sillä eri standardimittojen joukosta on helppo löytää sopiva koko.

Alusta asti rakennettava lasiterassi on helppoa muokuttaa olemassa oleviin standardimittoihin, joita on paljon! Elementtien leveys kasvaa 100 mm:n väleillä, joten valittavanasi on 35 eri leveyttä.

Standardikokojen valmistus käy tehokkaammin, joten niiden hinta on halvempi kuin erikoisvalmistettujen elementtien.

Säätövara

Valitsemastasi kokonaismitasta on aina vähennetty pieni säätövara, 4 mm leveydestä ja 10 mm korkeudesta, jotta asennus sujuisi helpommin.

Säätövara tiivistetään edullisesti ja yksinkertaisesti saumausaineella, mutta sen voi tehdä hyvin myös tilkermateriaalilla ja vuorilaudoilla.



Ovien ja ikkunoiden leveydet

Käytännön syistä käytämme joskus eri leveyksiä samaan standardikokoiseen elementtiin kuuluvien ovien ja ikkunoiden osalta.

Alla olevista taulukoista näet eri standardikokoisiin elementteihin kuuluvien yksittäisten ovien ja ikkunoiden leveydet.

Oven leveys

	mm	723	823	923	1023	1123	1223
2-osainen	1500	2					
	1600	1	1				
	1700		2				
	1800		1	1			
	1900			2			
	2000			1	1		
3-osainen	2100				2		
	2200	3			1	1	
	2300	2	1			2	
	2400	1	2			1	1
	2500		3				2
	2600		2	1			
	2700		1	2			
	2800			3			
4-osainen	2900	4		2	1		
	3000	3	1	1	2		
	3100	2	2		3		
	3200	1	3		2	1	
	3300		4		1	2	
	3400		3	1		3	
	3500		2	2		2	1
	3600		1	3		1	2
	3700			4			3
	3800			3	1		
Kokonaisleveys liukuelementti	3900			2	2		
	4000			1	3		
	4100				4		
	4200				3	1	
	4300				2	2	
	4400				1	3	
	4500					4	
	4600					3	1
	4700					2	2
	4800					1	3
	4900						4

Versiot

Liukuikkuna

- Standardikorkeus 1200 mm
- Erikoiskorkeus 700 - 1600 mm
- Leveys 2-osainen 1500 - 2500 mm
- Leveys 3-osainen 2200 - 3700 mm
- Leveys 4-osainen 2900 - 4900 mm
- Oikeinpäin ja peilikuva

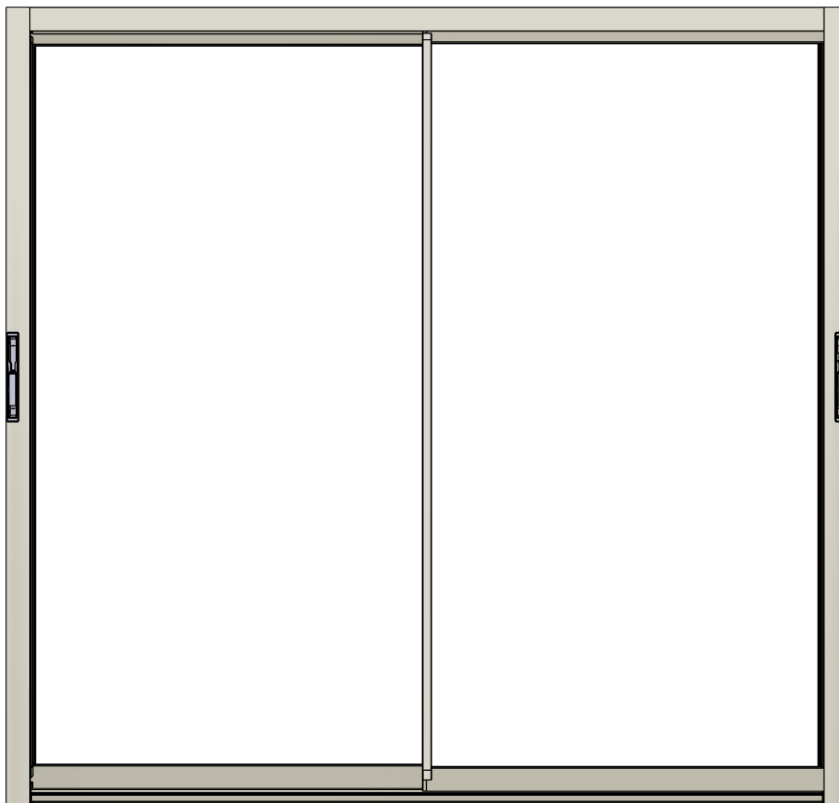

Liukuovet

- Standardikorkeus 2000 mm
- Erikoiskorkeus 1600 - 2200 mm
- Leveys 2-osainen 1500 - 2500 mm
- Leveys 3-osainen 2200 - 3700 mm
- Leveys 4-osainen 2900 - 4900 mm
- Oikeinpäin ja peilikuva

Kiinteä ikkuna

- Standardikorkeus 1200 mm
- Erikoiskorkeus 600 - 1600 mm
- Standardileveys 310, 750 & 900 mm
- Erikoiskorkeus 150 - 1500 mm

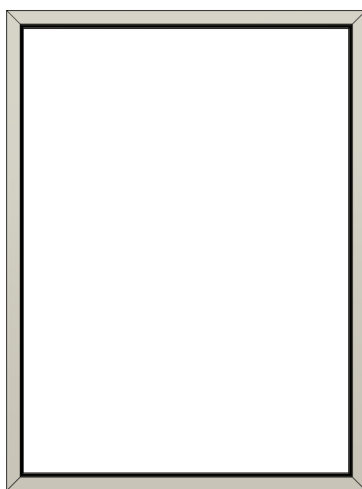

Kiinteä seinä

- Standardikorkeus 2000 mm
- Erikoiskorkeus 1600 - 2200 mm
- Standardileveys 310, 750 & 900 mm
- Erikoiskorkeus 150 - 1500 mm

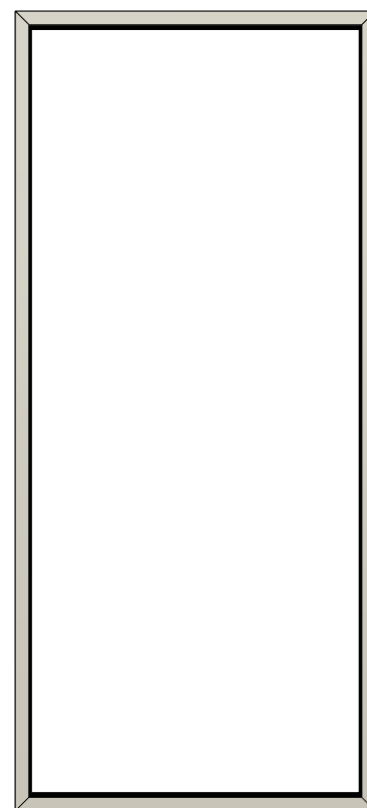

Mittatilaus

- Valmistetaan aina erikseen
- Leveydet 100 - 2200 mm
- Korkeudet 100 - 1500 mm

Profiilit

WG 70 SC -liukuelementti koostuu kokonaisesta karmista, joka kootaan ensin ja kiinnitetään sitten lasiterassin aukkoon. Tämän jälkeen valitut ovet tai ikkunat nostetaan paikoilleen yksi kerrallaan.

Kiinteät elementit asennetaan ja tiivistetään ympäri saumausaineella tai lisävalintana saatavilla olevalla laipalla ja vesipellillä.

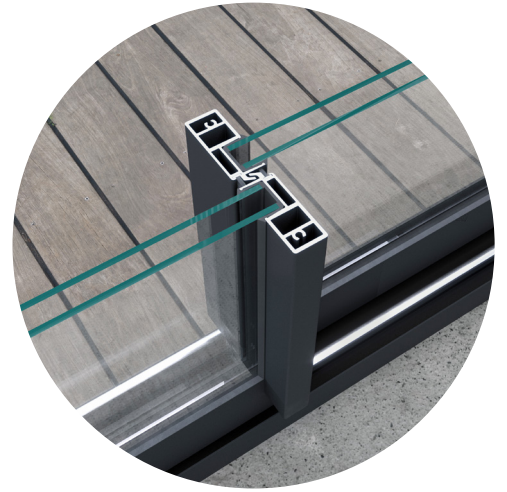

Kiinteä elementti

Huoliteltu ulkonäkö, joka sulautuu rakenteeseen.

Vuoriprofiili ja vesipelti saatavilla lisävalintoina.

Piilokiinnitys.

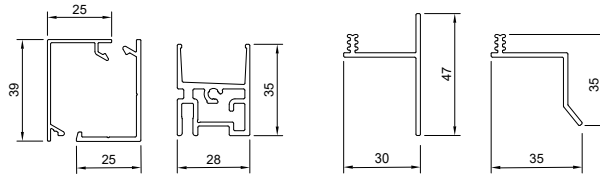

Kädensijaprofiili liukuelementti

Jatkuu koko ovet tai ikkunan pituudelta, jotta elementin vetäminen on helppoa edestakaisin.

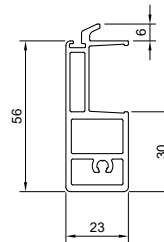

Sivukehysprofiili

Sivukehys integroidulla spanjolettilukolla ja käntökahvalla.

Piilokiinnitys.

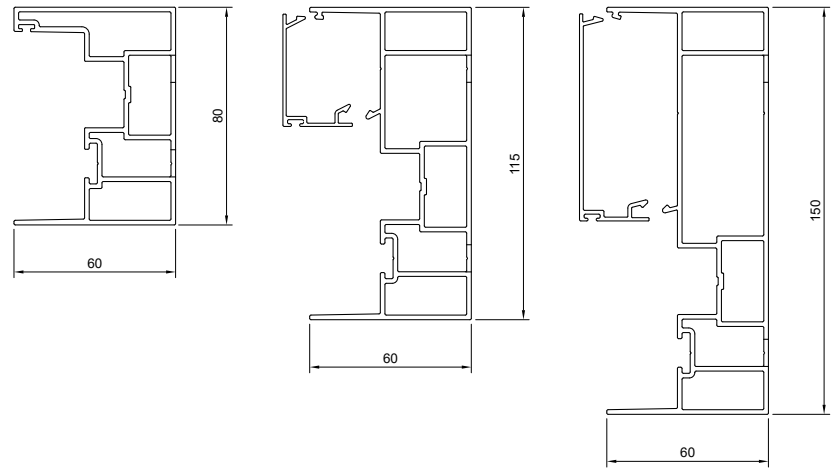

Uraprofiilit

Ylemmät ja alemmat uraprofiilit 2-, 3- ja 4-osaiset.

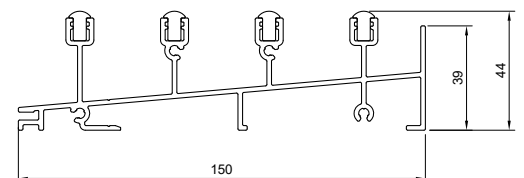
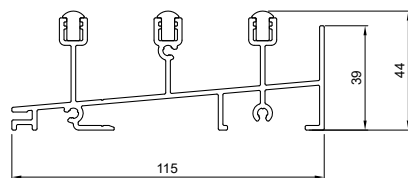
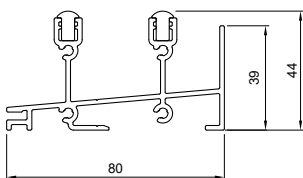
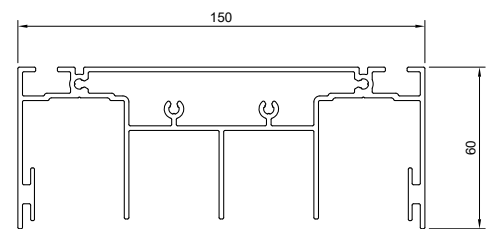
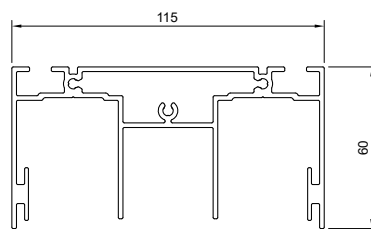
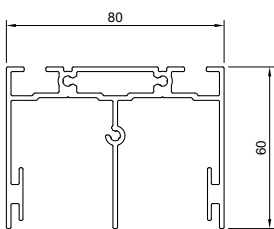

Kulkuovi

Piilotetut kahvat

WG 70SC:ssä on siro muotoilu, jossa kahvaprofiilit työnnetään sisään ja piilotetaan sivukarmiin. Tämä antaa sekä suuremman lasipinnan että tiiviimmän liitoksen karmien kanssa.

WG 70 on lasiterassiemme sarjoista tiivein kaikissa suoritetuissa testeissä ja tämä toiminto on yksi yksityiskohta, joka mahdollistaa tulokseni.

Valitse fiksusti

Koska kahva jää piiloon, tätä voi olla hyvä miettiä ennen tilausta. Haluatko vai tarvitseeko ovea avata tietystä suunnasta? Valitse silloin Oikeinpäin- ja Peilikuva-elementtien välillä.

Nyrkkisääntö on, että oikeinpäin olevassa elementissä kulkuovi (se joka avataan) on aina oikealla puolella, kun seisot elementtien edessä. Vasemmanpuoleisen oven kahvaprofiili on silloin piilossa sivuprofilissa. Peilikuva-elementissä tilanne on päinvastainen.

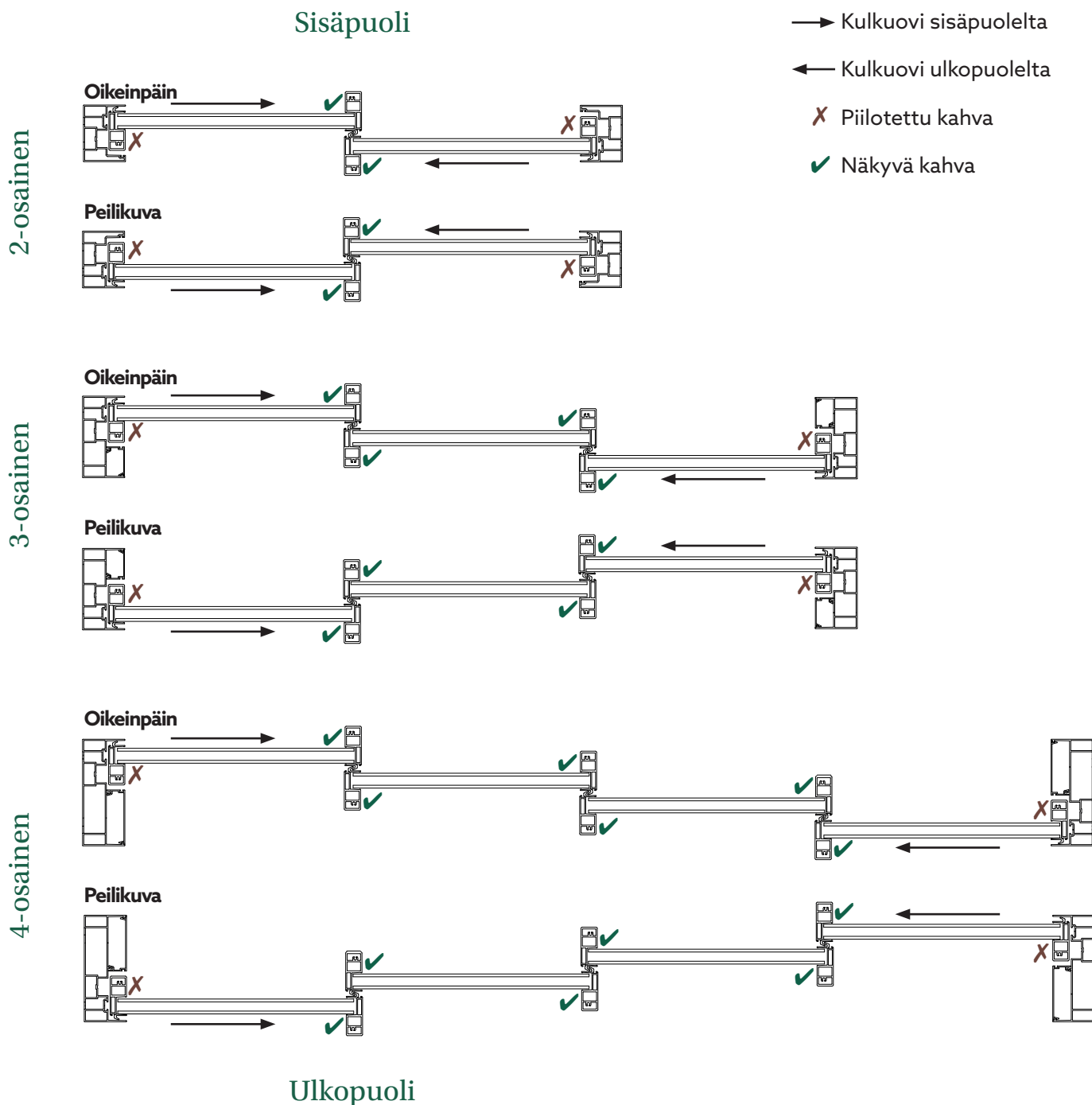



Willab  **Garden**[®]

Tomtholmsvägen 11, Östra Karup, 269 41 Båstad
Telefon 0431-686 00 • www.willabgarden.fi