

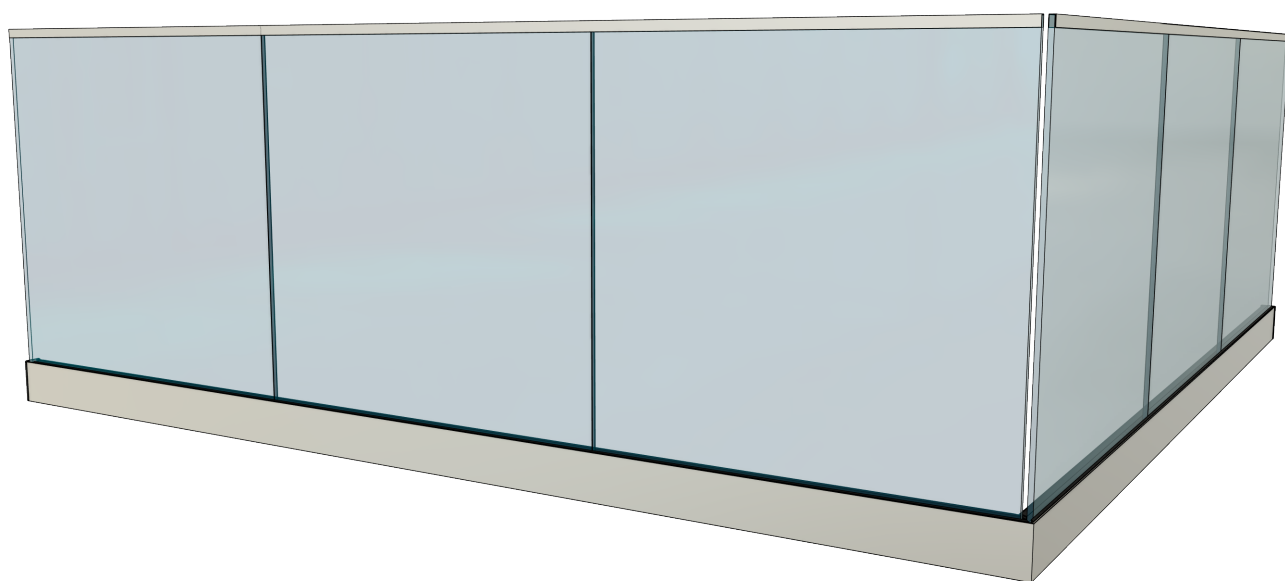

742010FI



---

## View

Tolpaton lasikaide

# Sisällysluettelo







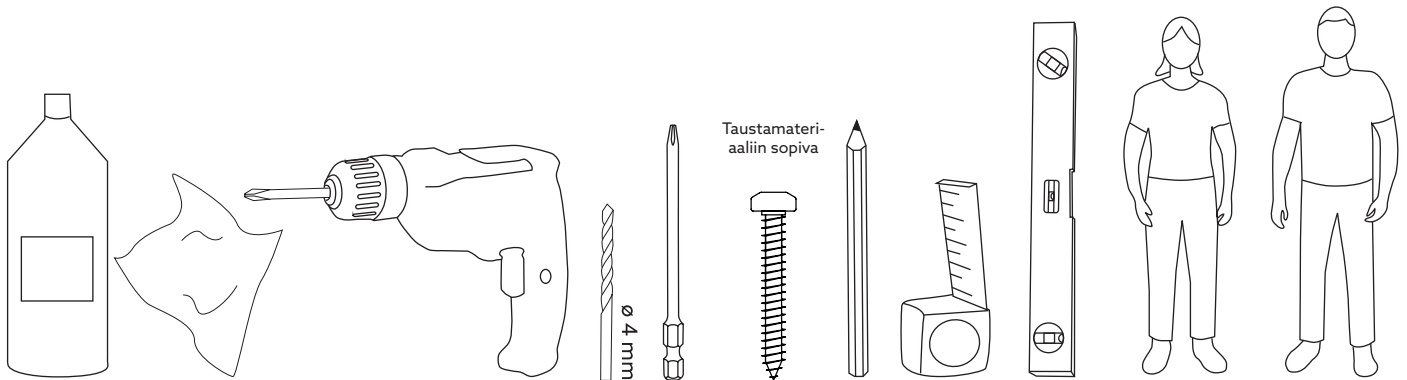

Ennen asennusta	2
Työkalut	2
Osat	3
Lasimitat	3
Asennus	4-7
Hoito-ohjeet	8
Yhteystiedot	8

## Ennen asennusta

- Lue koko asennusohje ennen asennuksen aloittamista! Jos ohjeita ei noudateta, tuote ei välttämättä toimi parhaalla mahdollisella tavalla, eikä takuu ole voimassa.
- Willab Garden pidättää oikeuden materiaalin, rakenteen ja muotoilun muutoksiin.
- Käytä perustuksiin kiinnittämistä varten alustaan sopivat ruuvit. Ruuvit eivät sisälly toimitukseen.
- Alustan on oltava kiinnittämistä varten tukeva, jotta lasikaide voidaan kiinnittää kunnolla ja se on vakaa.
- Kiristä kaikki ruuvit varovasti.

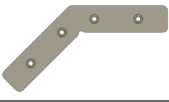
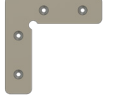

# Osat

Osanro	Profili	Tuotenro	Kuvaus	Määrä
1		742010S 742010B	Alaprofiili	Mittojen mukaan
2		742012B 742012B	päätykansi	1 kpl / näkyvä pää
3		742013S 742013B	Lasilista	Mittojen mukaan
4		742014	Kumilistan sisäpuoli 19 mm	Mittojen mukaan
5		742015	Kumilistan ulkopuoli 7 mm	Mittojen mukaan
6		742017	Kulmarauta 45°:n kulma	1 kpl / 45°:n kulma
7		742016	Kulmarauta 90°:n kulma	1 kpl / 90°:n kulma
8			Ruuvi kulmarauta 4,2x13 mm	1 kpl / kulmarauta
9		742018	Kiila 12 mm:n lasi	3 kpl / m
10		742019	L-välike	3 kpl / m
11		742010G	Lasi 12 mm	Mittojen mukaan

# Lasimitat

## Mahdollisuudet

- **Lasin leveys**  
Min: 400 mm  
Enintään: 6000 mm
- **Lasin korkeus**  
Min: 400 mm  
Enintään: 1084 mm (= lasikaiteen kokonaiskorkeus 1100 mm)

## Versiot

- **Vakio**  
Lasin leveys: 400 – 1500 mm  
Paino/lasi: maks. 50 kg
- **Erikois**  
Lasin leveys: 400 – 6000 mm  
Paino/lasi: maks. 200 kg

# 1. ASETA ALAPROFIILIT

- Aseta kaikki profiilit sinne, mihin ne asennetaan.

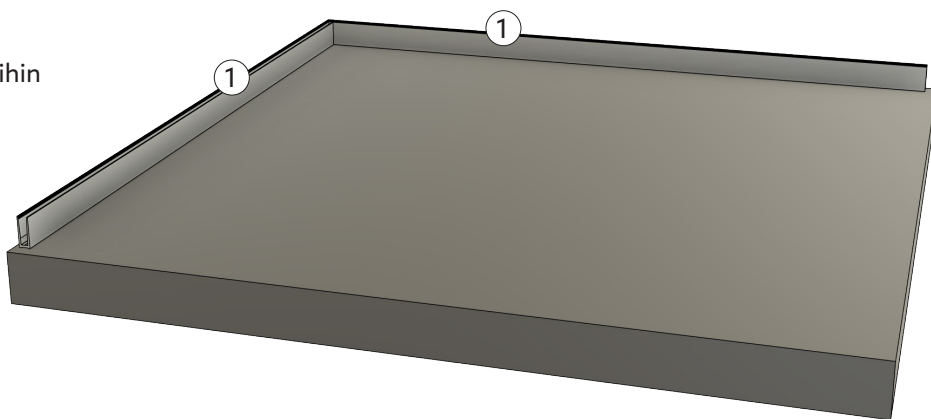

## LIITÄ PROFIILIT YHTEEN

- Aseta profiilit päästä päähän.
- Varmista, että profiilit ovat suorassa.

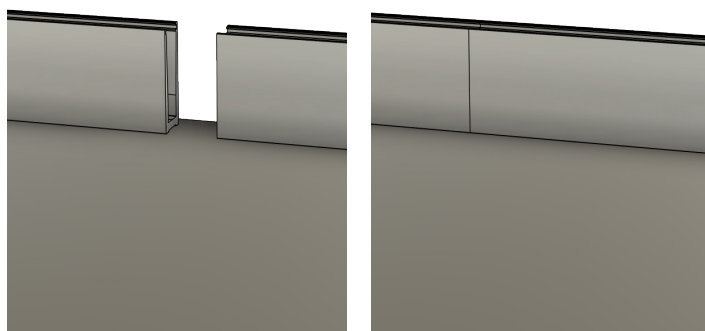

## KULMAN YHTEEN LIITTÄMINEN

Kulmat liitetään yhteen kulmaraudoilla. Saatavana kaksi eri kulmarautaa, yksi 90°:n kulmaan ja toinen 45°:n kulmaan.

- Asenna kulmarauta yhteen profiiliin.
- Laita toiseen profiiliin paikoilleen.
- Esiporaa ja kiinnitä kulmaraudat 4,2x 13 mm-ruuvilla.

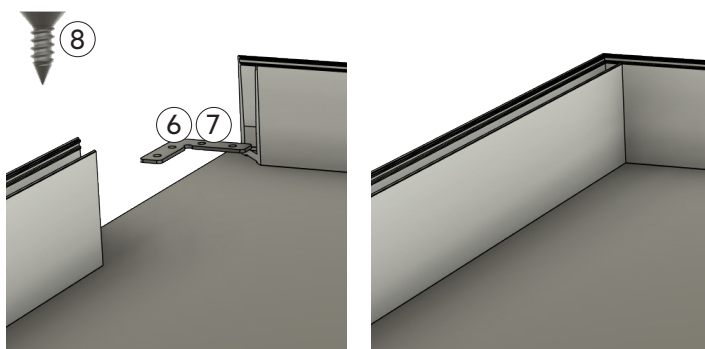

# 2. ASENNUSKORKEUS

Alaprofiilissa on valmiit reiät kiinnittämistä varten, asennuskorkeudesta riippuen tarvitaan monia eri kiinnityskohtia.

- Asennuskorkeudella < 300 cm maan tason yläpuolella = kiinnitys joka kolmanteen reikään > 300 cm maan tason yläpuolella = kiinnitys jokaiseen reikään

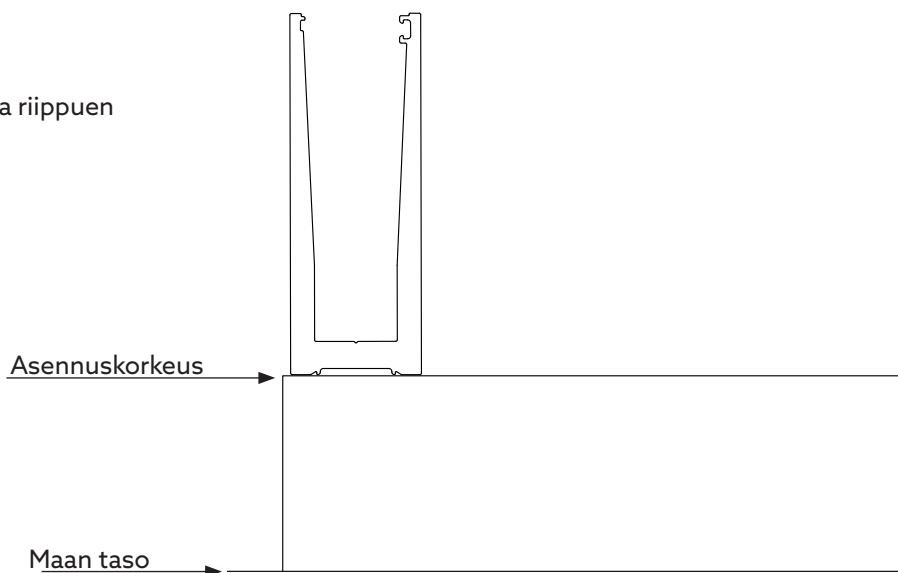

### 3. ALAPROFIILIEIN KIINNITYS

Alustan on oltava kiinnittämistä varten tukeva, jotta lasikaide voidaan kiinnittää kunnolla ja se on vakaa.

Käytä alustaan sopivia ruuveja. Ruuvit eivät sisälly toimitukseen.

- Esiporaa tarvittaessa.
- Kiinnitä alustaan sopivilla ruuveilla.

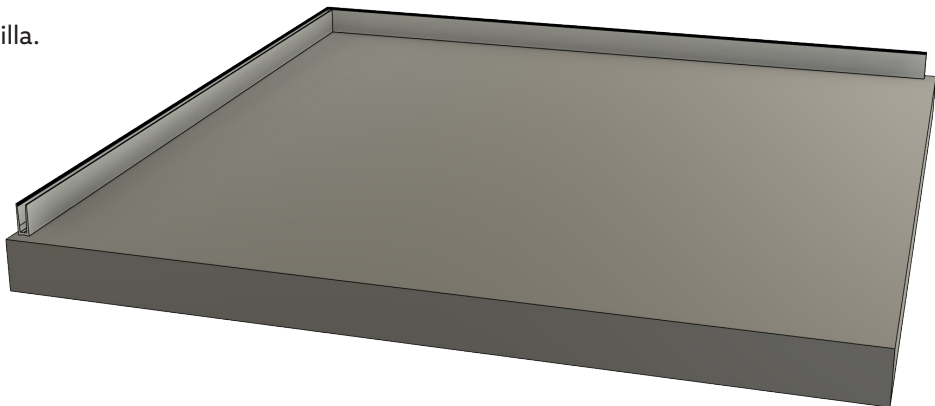

### 4. KUMILISTAN ASENTAMINEN ULKOPUOLI

- Asenna kapea kumilista (5) aluprofiilin ulko-osaan.
- Älä koskaan vedä kumilistaa asennuksen aikana, vaan paina sitä koko ajan hieman taaksepäin. Kumi kutistuu hieman aluksi, ja siksi kumilistaa on puristettava kokoon asennuksen aikana, jotta varmistutaan siinä olevan hieman kutistumisvara.

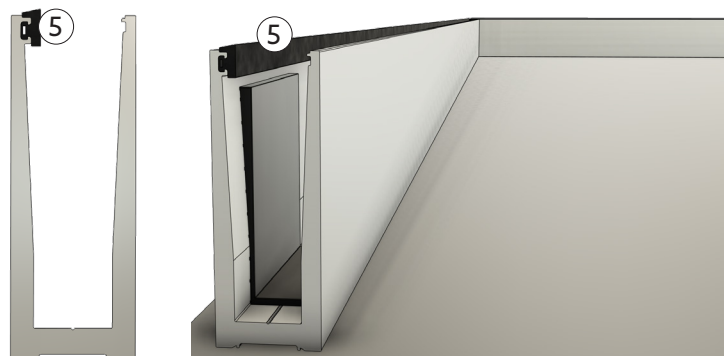

### 5. L-VÄLIKKEEN ASENTAMINEN

L-välikkeet asennetaan aluprofiiliin väliskeeksi lasille.

- Aseta aluprofiileihin L-välikkeet lasin koon mukaan.
- L-profiilit sijoitetaan n. 25 mm:n päähän lasien ulkoreunoista. Jaa loput L-välikkeet tasaisesti, enintään 350 mm välein.

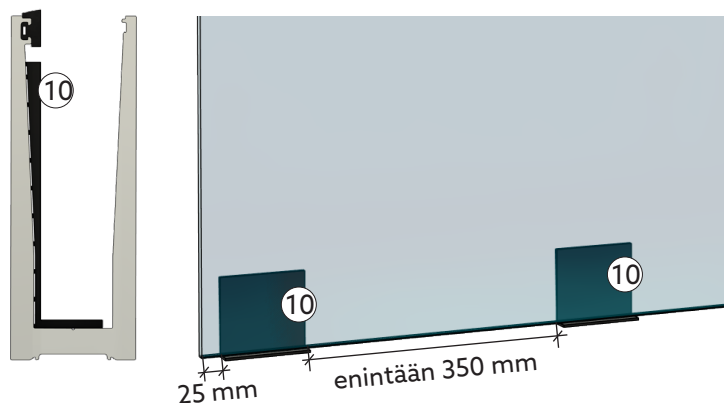

## 6. LASIN ASENTAMINEN

- Lasit räätälöidään jokaiseen yksilölliseen lasikaiteeseen.
- Jaa lasit tasaisesti lasikaiteen pituudelle.
- Asenna lasit (10) alaprofiliin.
- Tarkasta, että L-välikkeet ovat suoraan lasien alla.
- Asenna suoraan yksi kiila (8) lasia kohden pitääksesi ne paikoillaan. Älä paina kiinni niin lasien säätäminen on helpompaa sivusuunnassa tarpeen mukaan.

### LASIN VÄLINEN LIITOS

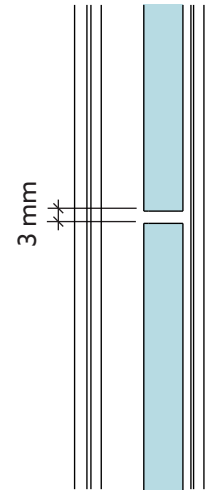

### ULKOKULMA

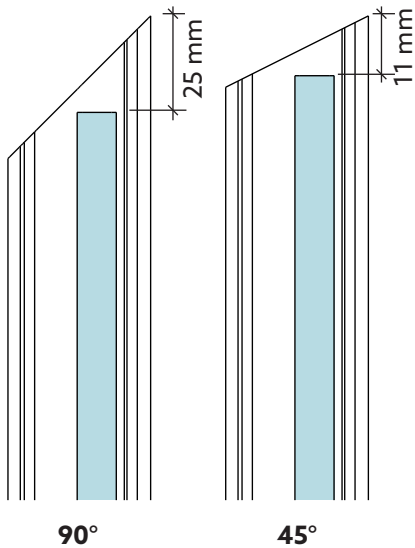

### SISÄKULMA

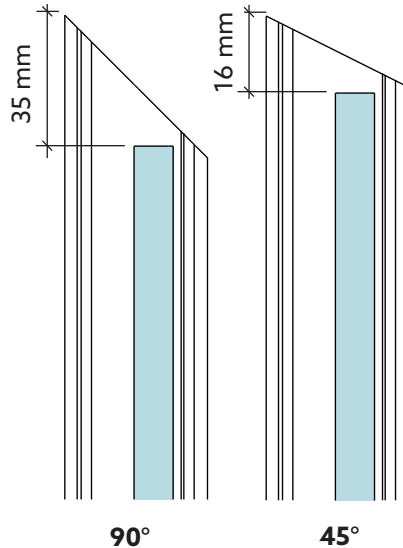

### POISTU

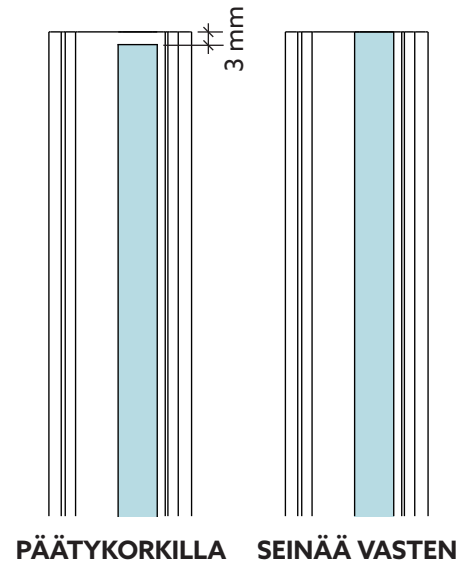

## 7. KIILAN ASENTAMINEN

- Varmista lasit asentamalla jäljellä olevat kiilat (8) alaprofiliin, yksi kiila jokaisella L-välikkeellä.
- Paina kiilat kunnolla alas, jotta lasit kiinnittyvät kunnolla.

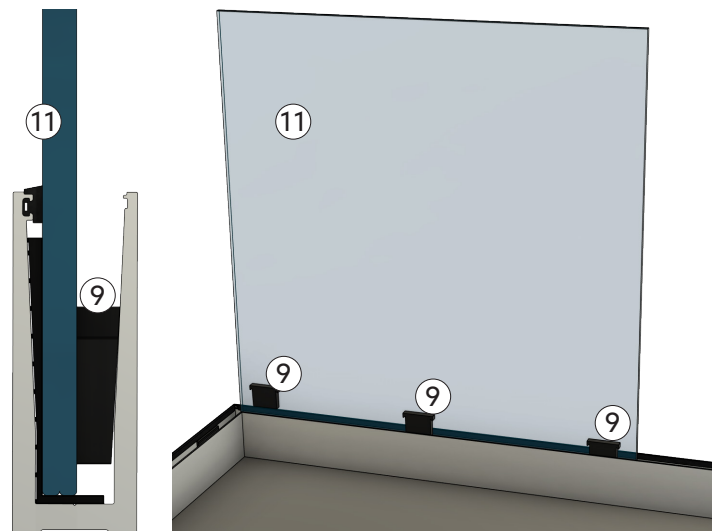

## 8. KUMILISTAN ASENTAMINEN SISÄPUOLI

- Asenna leveä kumilista (6) lasin ja alaprofiilin väliin lasin sisäpuolelle.
- Älä koskaan vedä kumilistaa asennuksen aikana, vaan paina sitä koko ajan hieman taaksepäin. Kumi kutistuu hieman aluksi, ja siksi kumilistaa on puristettava kokoon asennuksen aikana, jotta varmistutaan siinä olevan hieman kutistumisvaraa.

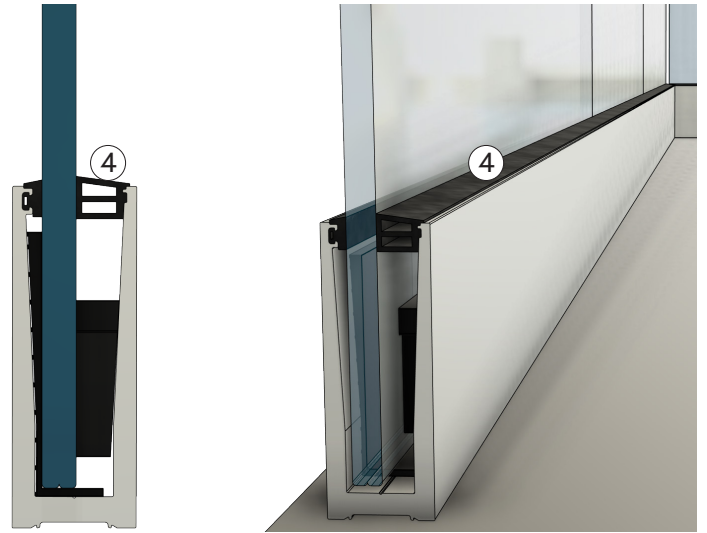

## 9. PÄÄTYLISTAN ASENTAMINEN

Päätylista asennetaan lasikaiteen näkyviin päätyihin, esimerkiksi pääty seinää vasten jätetään ilman päätylistaa.

- Liimaa päätylistan takapuoli.
- Paina paikoilleen ja pidä kiinni / kiinnitä väliaikaisesti, kunnes päätylista on kunnolla paikoillaan.

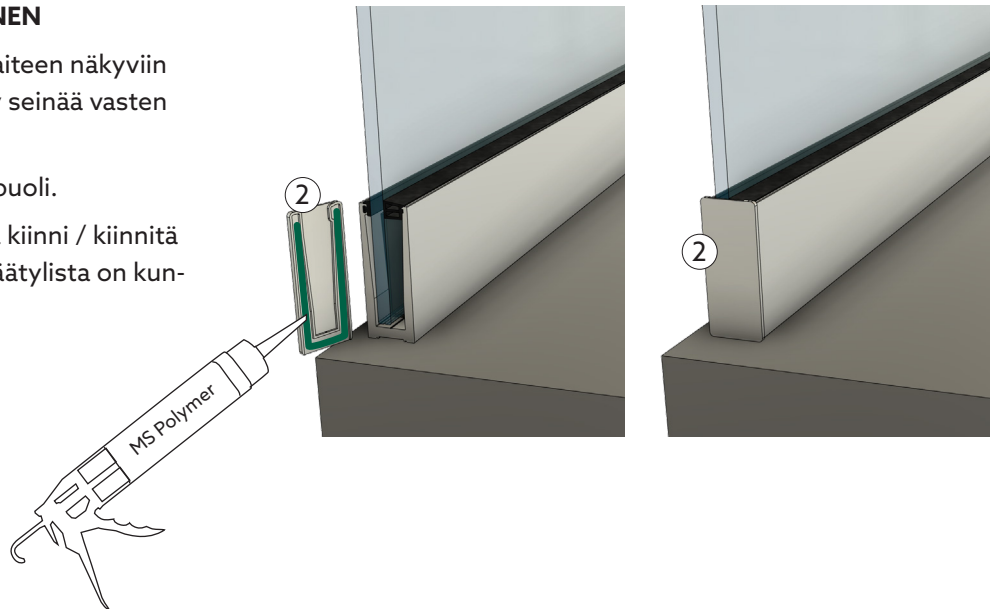

## 10. LASILISTAN ASENTAMINEN

Lasilista asennetaan lasien päälle, ja se päättyy reunasta reunaan uloimpien lasien kanssa.

- Liimaa lasilistan sisäpuoli. Älä käytä liikaa, niin että se purskuaa lasille asennuksen aikana.
- Paina lasilista kiinni lasiin.
- Varmista, että se on kunnolla kiinni koko pituudelta ja poista mahdolliset töhnät lasilta ja listalta.

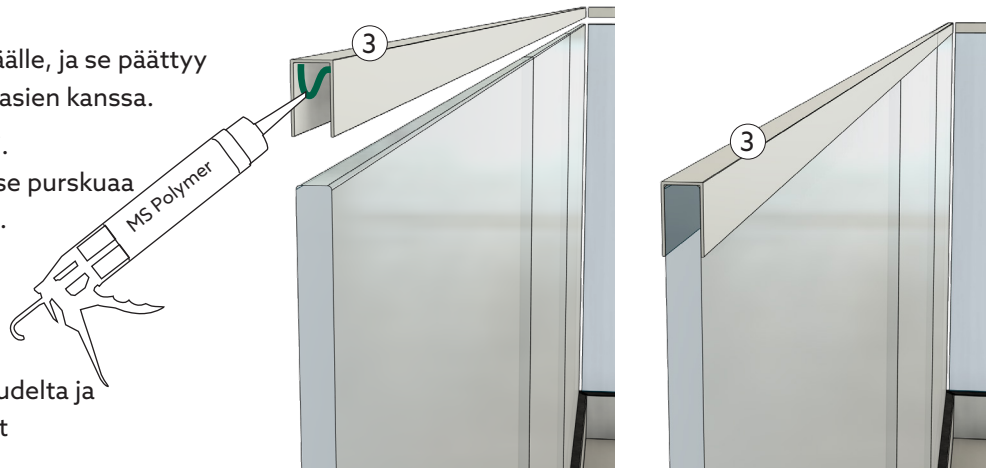

# Hoito-ohjeet

Suosittelimme säännöllistä ja oikein suoritettua puhdistamista sopivalla puhdistusaineella lasikaiteen käyttöiän pidentämiseksi.

## Alumiiniprofiilit

- Profiilien puhdistamiseen riittää mieto saippua, käsiastianpesuaine tai pelkkä vesi.
- Poista lika, joka voi aiheuttaa vaurioita profiileille.



## Lasi

- Lasit puhdistetaan tavallisten ikkunoiden tavoin.
- Käytä tavallista ikkunanpuhdistusainetta, runsaasti vettä ja pehmeää, nukkaamatonta liinaa tai kumista ikkunalastaa.
- Sprii tai asetonin irrottaa tietyt tahrat. Muut tahrat voi poistaa hellävaraisella puhdistusaineella, kuten Sidol, Håxan, Brillo tai vastaava. Pese puhdistusaine pois spriillä. Pese lasi sitten tavalliseen tapaan.
- Älä käytä raappaa, metalliesineitä tai teräsvillaa vaikeasti poistettavien tahrojen poistamiseen.
- Lasipinnoissa voi olla jälkiä imukupeista. Ne ovat syntyneet lasin valmistuksen yhteydessä imukuppien pehmenysaineista / kumin jäänteistä. Jäljet häviävät ajan myötä normaalin kulumisen ja puhdistamisen seurauksena. Poistaaksesi jäljet heti asentamisen jälkeen käytä mietoa kiillotusainetta. Suojaa muovi- ja kumiosat teipillä. Älä koskaan laita sitä lämpimälle pinnalle.